



Mehr Präzision.

wireSENSOR // Seilzug-Wegsensoren





- Kompakte Miniatur-Bauform
- Flexible Montagemöglichkeiten durch schwenkbaren Montageflansch
- Für sehr schnelle Messbewegungen, Seil-Beschleunigung bis 100 g

Modell MPM

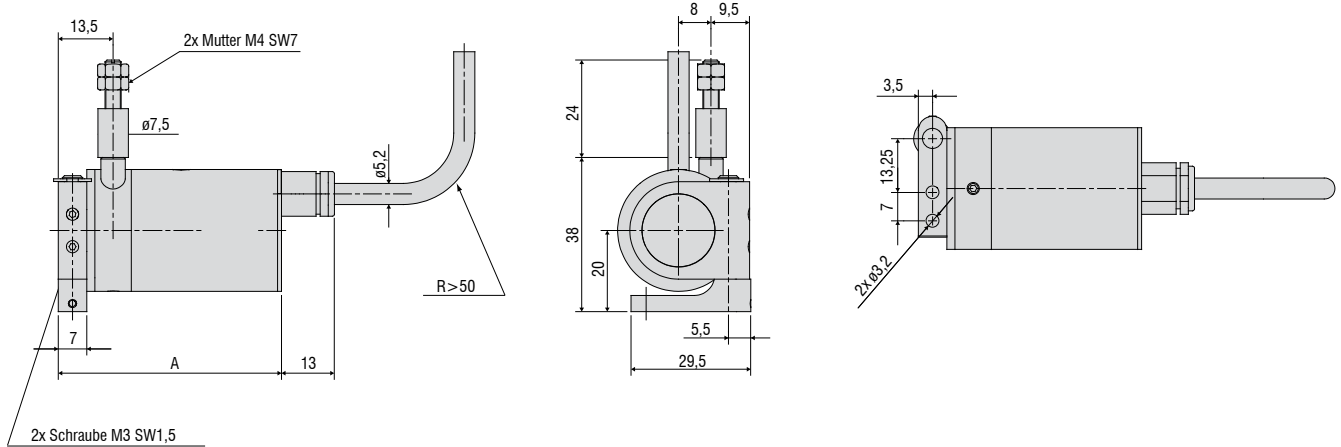

Messbereich (mm)	A (mm)
50	55
150 / 250	64
50-HG	61
150 / 250-HG	70

Modell	WDS-50-MPM	WDS-150-MPM	WDS-250-MPM
Ausgangsart	P		
Messbereich	50 mm	150 mm	250 mm
Linearität	±0,2 % d.M.	-	±0,3 mm
	±0,25 % d.M.	±0,125 mm	-
Auflösung	gegen unendlich		
Sensorelement	Leitplastik-Potentiometer	Hybrid-Potentiometer	
Temperaturbereich	-20 °C bis 80 °C		
Material	Gehäuse	Aluminium	
	Messseil	Edelstahl (ø 0,45 mm)	
Sensormontage	Montageflansch in zwei Achsen 180 ° / 360 ° drehbar		
Seilanschluss	M4-Gewindebolzen		
Seilbeschleunigung	ca. 25 g (Option HG: 100 g)		
Minimale Einzugskraft	1,5 N (Option HG: 10 N)		
Maximale Auszugskraft	3,5 N (Option HG: 17 N)		
Schutzart	IP 65		
Vibration	20 g, 20 Hz - 2 kHz		
Mechanischer Schock	50 g, 20 ms		
Elektrischer Anschluss	integriertes Kabel, axial, 3-adrig, 1 m lang		
Gewicht	ca. 150 g		

d.M. = des Messbereichs
Spezifikationen für analoge Ausgänge auf Seite 51.

Artikelbezeichnung

WDS -	50 -	MPM -	C -	P -	HG
					Option HG: Seilbeschleunigung bis 100 g
				Ausgangsart: P: Potentiometer	
			Anschluss: C: integriertes Kabel, axial, 1 m		
		Modellreihe MPM			
	Messbereich in mm				

Zubehör:

WE-xxx-M4	Seilverlängerung mit M4-Seilanschluss, x=Seillänge
WE-xxx-Clip	Seilverlängerung mit Öse, x=Seillänge
TR1-WDS	Seilumlenkrolle, justierbar
TR3-WDS	Seilumlenkrolle, fest
GK1-WDS	Gabelkopf für M4
MH1-WDS	Magnethalter zur Seilbefestigung
MH2-WDS	Magnethalter zur Sensorbefestigung
MT-60-WDS	Montageklammern für WDS-P60
FC8	Gegenstecker für WDS gerade, 8-polig
FC8/90	Gegenstecker, 90° gewinkelt für WDS
PC 3/8-WDS	Sensorkabel, 3 m lang
PS 2020	Netzgerät 24 V / 2,5 A; Eingang 100-240 VAC, Ausgang 24 VDC / 2,5 A; Montage auf symmetrischer Normschiene 35 mm x 7,5 mm, DIN 50022)
WDS-MP60	Montageplatte zur Befestigung von Sensoren Modellreihe P60

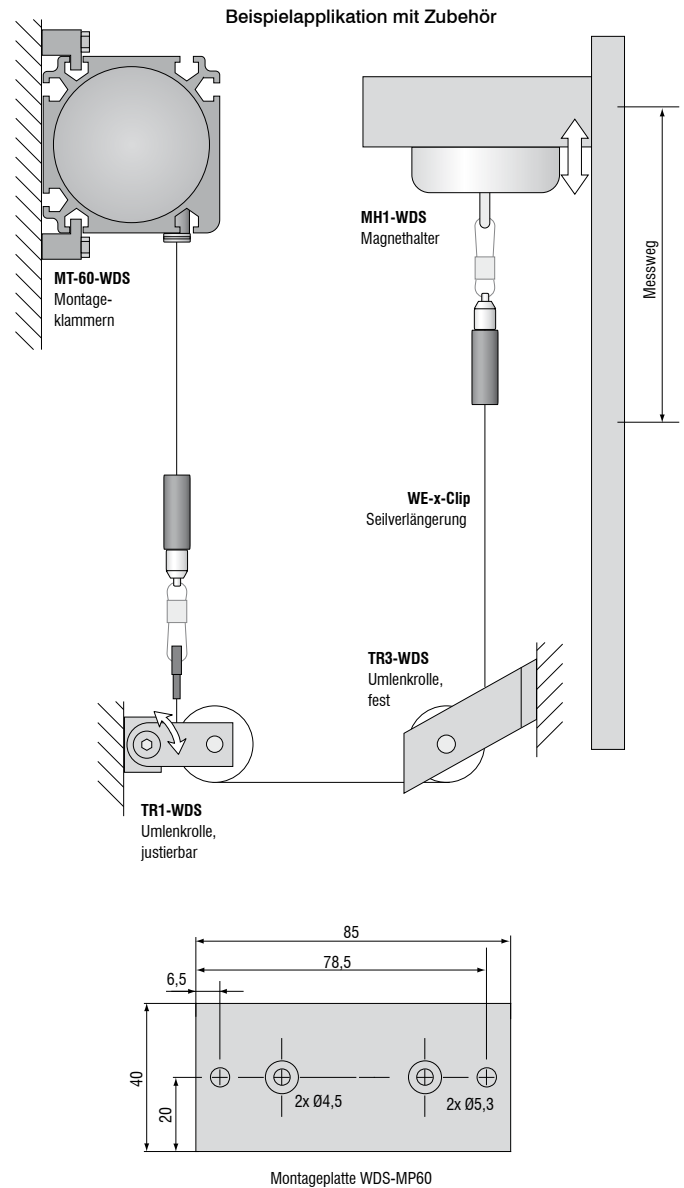
**Montagehinweise:**

Seilbefestigung: Der freie Rücklauf des Messseils ist nicht zulässig und muss bei der Montage unbedingt vermieden werden.

Seilaustrittswinkel: Bei der Montage eines Seilzug-Wegsensors muss ein gerader Seilaustritt ($\pm 3^\circ$ Toleranz) berücksichtigt werden.

Bei Überschreiten dieser Toleranz ist von einem erhöhtem Materialverschleiß am Seil und am Seilaustritt auszugehen.

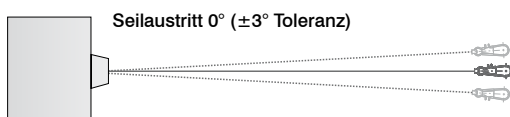

Ausgang	Stecker M16 -SA / -SR	Integriertes Kabel -CA / -CR	Offene Kontakte
---------	--------------------------	---------------------------------	-----------------

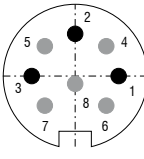
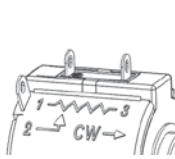
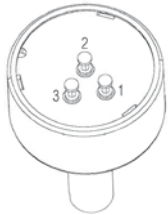
Potentiometerausgang (P)		 <p>sensorseitig</p> <p>1 = Eingang + 2 = Masse 3 = Signal</p>	 <p>1 = Eingang + 2 = Masse 3 = Signal</p> <p>Weiß = Eingang + Braun = Masse Grün = Signal</p>	 <p>1 = Eingang + 2 = Signal 3 = Masse</p> <p>② WIPER CCW ① → → → ③ CW CLOCKWISE →</p>
Eingangsspannung	max. 32 VDC bei 1 kOhm / max. 1 W			
Widerstand	1 kOhm ±10 % (Widerstandsteiler)			
Temperaturkoeffizient	±0,0025 % d.M./°C			

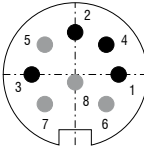
Spannungsausgang (U)		 <p>sensorseitig</p> <p>1 = Versorgung 2 = Masse 3 = Signal 4 = Masse</p>	<p>Weiß = Versorgung Braun = Masse Grün = Signal Gelb = Masse</p>
Betriebsspannung	14 ... 27 VDC (unstabilisiert)		
Stromaufnahme	max. 30 mA		
Ausgangsspannung	0 ... 10 VDC Option 0 ... 5 / ±5 V		
Lastwiderstand	>5 kOhm		
Ausgangsrauschen	0,5 mV _{eff}		
Temperaturkoeffizient	±0,005 % d.M./°C		
Elektromagnetische Verträglichkeit (EMV)	EN 61000-6-4 EN 61000-6-2		
Einstellbereiche (sofern vom Modell unterstützt)			
Nullpunkt	±20 % d.M.		
Empfindlichkeit	±20 %		

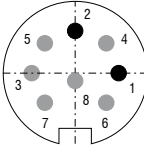
Stromausgang (I)		 <p>sensorseitig</p> <p>1 = Versorgung 2 = Masse</p>	<p>Weiß = Versorgung Braun = Masse</p>
Betriebsspannung	14 ... 27 VDC (unstabilisiert)		
Stromaufnahme	max. 35 mA		
Ausgangsstrom	4 ... 20 mA		
Bürde	<600 Ohm		
Ausgangsrauschen	<1,6 µA _{eff}		
Temperaturkoeffizient	±0,01 % d.M./°C		
Elektromagnetische Verträglichkeit (EMV)	EN 61000-6-4 EN 61000-6-2		
Einstellbereiche (sofern vom Modell unterstützt)			
Nullpunkt	±18 % d.M.		
Empfindlichkeit	±15 %		

Sensoren und Systeme von Micro-Epsilon



Sensoren und Systeme für Weg, Position und Dimension



Sensoren und Messgeräte für berührungslose Temperaturmessung

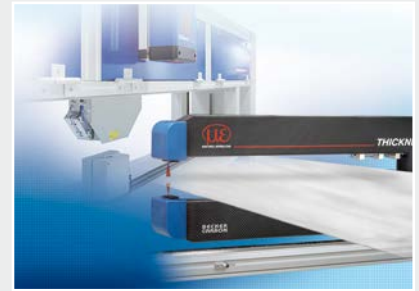

Mess- und Prüfanlagen zur Qualitätssicherung



Optische Mikrometer, Lichtleiter, Mess- und Prüfverstärker



Sensoren zur Farberkennung, LED Analyser und Inline-Farbspektrometer



Technische Endoskopie, Lichtquellen