



Plus de précision.

thermoMETER // Capteurs de température IR sans contact





thermoMETER CX

Capteur de température OEM avec contrôleur intégré

- Plage de température -30 °C à 900 °C
- Modèle haute résolution disponible (CX-SF15-C8 avec 0,025 °C)
- Installation simple à deux fils
- Interface USB avec logiciel en option
- Large plage de tension d'alimentation: 5 - 30 VDC
- Résolution optique: 15:1, 22:1
- Sortie simultanée de deux fils et communication numérique
- Sortie alarme (0-30 V / 500 mA)
- Cote de raccordement 1,5" pour remplacer en toute simplicité les capteurs existants

Paramètres optiques thermoMETER CX

□ = Spot de mesure minimale / Foyer (mm)

Foyer Standard										
SF15	15:1	6,5	11,5	6,6	21,6	26,6	34,9	43,2	51,4	59,7
SF22	22:1	6,5	10,5	14,4	18,4	22,3	26,3	30,2	34,2	38,1
	Distance (mm)	0	100	200	300	400	500	600	700	800
Foyer Close										
CF15	15:1	7	3,9	0,8	4,7	8,6	12,5	16,4	20,3	24,2
CF22	22:1	7	3,8	0,6	4,4	8,2	12	15,8	19,6	23,4
	Distance (mm)	0	5	10	15	20	25	30	35	40

Modèle	CX-SF15-C8	CX-SF22-C8
Résolution optique	15:1	22:1
Plage de température ¹	-20 °C à 150 °C	-30 °C à 900 °C
Plage spectrale	8 - 14 μ m	
Précision de mesure ²	$\pm 1\%$ ou $\pm 1\text{ °C}$	$\pm 1\%$ ou $\pm 1,4\text{ °C}$
Reproductibilité ²	$\pm 0,3\%$ ou $\pm 0,3\text{ °C}$	$\pm 0,5\%$ ou $\pm 0,7\text{ °C}$
Résolution de température	0,025 °C ³	0,1 °C
Temps de réponse	150 ms (95 %)	
Emissivité/Gain ¹	0,100 - 1,100	
Transmissivité ¹	0,100 - 1,100	
Traitement de signal ¹⁾	maintien des valeurs moyennage ; valée avec ou sans fonction étendue pilotée par seuils et hystérésis, moyennage	
Certificat de calibrage	optionnel	
Sorties/analogiques	4 - 20 mA	
Sortie d'alarme	0 - 30 V / 500 mA (Collecteur ouvert)	
Sorties/numérique (optionnel)	USB	
Sortie/impédance	max. 1000 Ω (en fonction de la tension d'alimentation)	
Longueur de câble	8 m	
Alimentation	5 - 30 VDC	
Type de protection	IP65 (NEMA-4)	
Température ambiante	-20 °C à 75 °C	
Température de stockage	-40 °C à 85 °C	
Humidité relative	10 - 95 %, non condensée	
Vibration	IEC 68-2-6: 3 G, 11 - 200 Hz, tout axe	
Choc	IEC 68-2-27: 50 G, 11 ms, tout axe	
Poids	350 g	

¹ ajustable par logiciel

² à température ambiante: 23 \pm 5 °C ; la valeur la plus grande s'applique ; à température de l'objet \geq 0 °C ;

³ lorsque la température de l'objet est <100 °C ; constante de temps de > 0,2 s

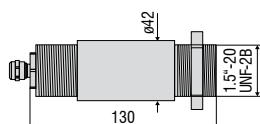

Code de la commande

CX -	SF15-	C8
		Longueur de câble [8 m]
		Foyer [SF / CF]
thermoMETER CX		

Accessoires adaptés page 54-55

- Lentille additionnelle CF
- Fenêtre de protection
- Dispositif de soufflage
- Kit USB

CSLaser

Capteur

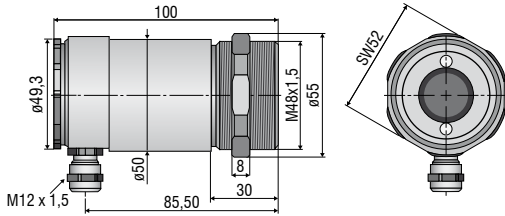

CS

Capteur avec contrôleur intégré

Lentille CF (en option)

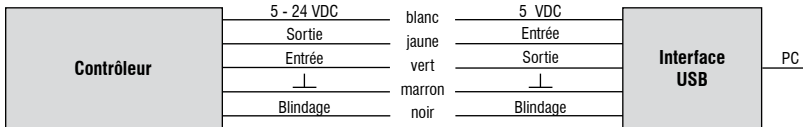
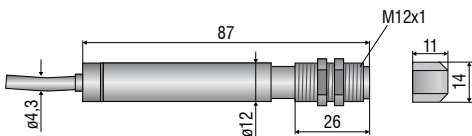

CSmicro / CSmicro 2W

Lentille CF (en option)

Capteur

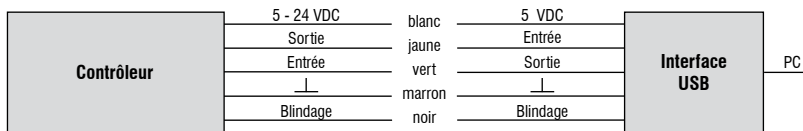
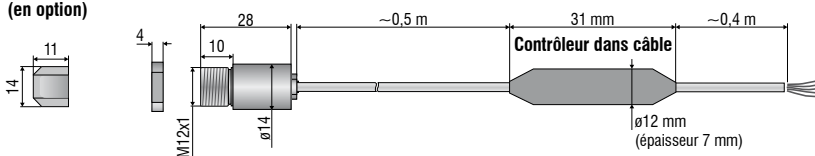

CX

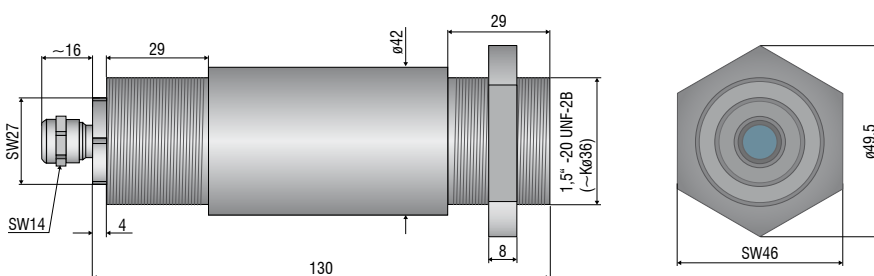



Accessoires mécaniques CS / CSmicro / CSmicro 2W

No. Art.	Modèle	Description
2970279	TM-FB-CS	Équerre de montage, rigide
2970280	TM-AB-CS	Équerre de montage, ajustable
2970281	TM-MB-CS	Boulon de montage avec filetage M12x1
2970282	TM-MG-CS	Fourche de montage, ajustable sur 2 axes, avec fixation M12x1
2970283	TM-AP-CS	Dispositif de soufflage pour capteurs 10:1
2970284	TM-APL-CS	Dispositif de soufflage, laminaire
2970285	TM-APLCF-CS	Dispositif de soufflage, laminaire, avec lentille CF intégrée
2970286	TM-RAM-CS	Miroir à angle droit pour mesures de 90° par rapport à l'axe du capteur
2970287	TM-USBK-CS	Kit USB : Adaptateur programmable USB, logiciel CompactConnect

Accessoires optiques CS / CSmicro / CSmicro 2W

2970277	TM-CF-CS	Lentille CF pour modèles CS
2970278	TM-PW-CS	Fenêtre de protection pour modèles CS

Calibrage CS / CSmicro / CSmicro 2W

2970288	TM-CERT-CS	Certificat de contrôle d'usine
---------	------------	--------------------------------

Accessoires mécaniques CX

No. Art.	Modèle	Description
2970307	TM-AP-CX	Dispositif de soufflage, aluminium (anodisé)
2970321	TM-FB-CX	Équerre de montage, ajustable sur un axe, acier inoxydable
2970322	TM-AB-CX	Équerre de montage, ajustable sur deux axes, acier inoxydable
2970311	TM-USBK-CX	Kit USB : Adaptateur programmable USB, logiciel CompactConnect

Accessoires optiques CX

2970302	TM-CF-CX	Lentille CF pour modèles CX
2970303	TM-PW-CX	Fenêtre de protection pour modèles CX

Calibrage CX

2970323	TM-CERT-CX	Certificat de contrôle d'usine
---------	------------	--------------------------------

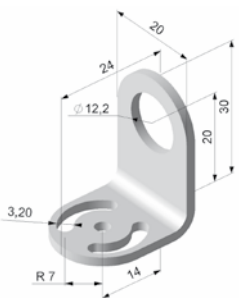

TM-FB-CS Équerre de montage, rigide

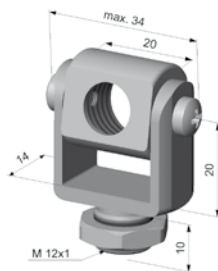

TM-MG-CS Fourche de montage avec filetage M 12x1, ajustable sur 2 axes

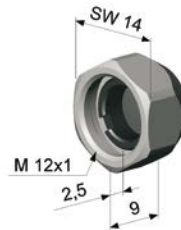

TM-CF-CS Lentille additionnelle CF (uniquement pour les modèles LT)

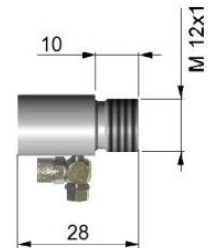

TM-AP-CS Dispositif de soufflage pour les capteurs 10:1

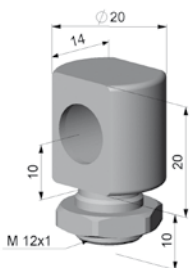

TM-MB-CS Boulon de montage avec filetage M 12x1, ajustable sur 1 axe

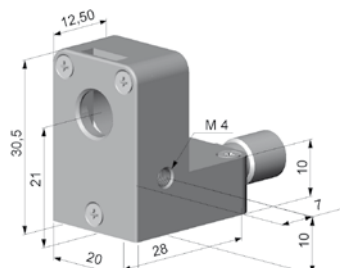

TM-APL-CS Dispositif de soufflage laminaire

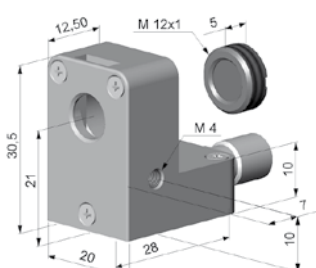

TM-APLCF-CS Dispositif de soufflage laminaire, version compatible avec lentille CF rapportée



TM-APL-CS Dispositif de soufflage laminaire
TM-MG-CS Fourche de montage

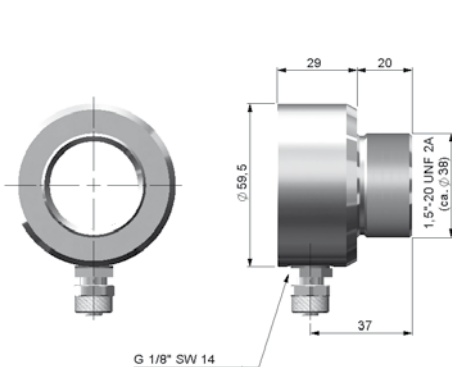

TM-AP-CX Dispositif de soufflage pour capteurs CX

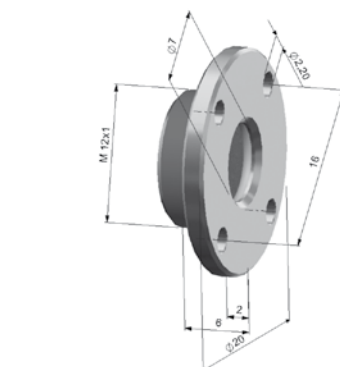

TM-CF-CX Lentille additionnelle CF, TM-PW-CX Fenêtre de protection



TM-RAM-CS Miroir à angle droit

D'autres appareils de mesure de température IR de Micro-Epsilon



thermoIMAGER TIM
Caméras thermiques USB compactes
pour la thermographie précise



thermoMETER CTVideo/CSVideo
Capteurs de température IR à
visée laser en croix et module vidéo



thermoMETER Handheld
Pyromètres portables innovants à visée
laser pour l'inspection et la maintenance