



Mehr Präzision.

thermoMETER // Berührungslose Infrarot-Temperatursensoren





thermoMETER CTLaserM5

Berührungsloser Infrarot-Temperatursensor mit Laservisier für exakte Temperaturmessung von Metallschmelzen

- Messbereich 1000 °C bis 2000 °C
- Kurze Messwellenlänge von 525 nm verringert Messfehler bei Emissionsgrad-Veränderungen oder Fehleinstellungen
- Erfassungszeit von 1 ms
- Doppel-Laser markiert die exakte Messfleckgröße ab 1 mm
- Für Metallverarbeitungsprozesse sowie für Messungen an Metalloxiden und Keramiken
- Optische Auflösung 150:1 mit wählbaren Fokus
- Umgebungstemperaturen bis 85 °C ohne Kühlung, automatische Laserabschaltung bei 50 °C
- Wählbarer und skalierbarer Analogausgang, optionale Digital-Schnittstellen

Optische Parameter thermoMETER CTLaserM5

□ = kleinster Messfleck / Scharfpunkt (mm)

Standard Fokus															
1L/2L SF	150:1	20	18,3	16,5	14,8	13,1	11,3	9,6	8,5	7,3	9,8	13,5	17,2	23,4	29,6
	Abstand (mm)	0	150	300	450	600	750	900	1000	1100	1200	1350	1500	1750	2000
Far Focus optics															
1L/2L FF	150:1	20	20,5	21	21,5	22	22,5	23	23,3	24	28,9	41,1	53,3	62,5	
	Abstand (mm)	0	450	900	1350	1800	2250	2700	3000	3600	4000	5000	6000	6750	

Modell		CTLM-5SF150-C3
Optische Auflösung		150:1
Temperaturbereich ¹		1000 bis 2000 °C
Spektralbereich		525 nm
Systemgenauigkeit ²		$\pm 1\% T_{\text{Mess}}$ ($\leq 1100\text{ °C}$) $\pm 0,3\% T_{\text{Mess}} + 2\text{ °C}$ ($> 1100\text{ °C}$)
Reproduzierbarkeit ²		$\pm 0,5\% T_{\text{Mess}}$ ($\leq 1100\text{ °C}$) $\pm 0,1\% T_{\text{Mess}} + 1\text{ °C}$ ($> 1100\text{ °C}$)
Temperaturauflösung		0,2 °C
Erfassungszeit (90% Signal) ³		1 ms
Emissionsgrad/Verstärkung ¹		0,100 bis 1,100
Transmissionsgrad/Verstärkung ¹		0,100 bis 1,000
Signalverarbeitung ¹		Maximal-, Minimalwerthaltung, Mittelwert; erweiterte Haltefunktionen mit Threshold und Hysteresis
Kalibrierzertifikat		optional
Ausgänge/analog	Kanal 1	0/4 bis 20 mA, 0 bis 5/10 V, Thermoelement J, K
Ausgänge/analog	optional	Relais: 2 x 60 VDC / 42 VAC; 0.4 A; potentialfrei
Alarmausgang		Open-collector (24 V / 50 mA)
Ausgänge/digital	optional	USB, RS232, RS485, CAN, Profibus DP, Ethernet
Ausgangs-impedanzen	Stromausgang Spannungsausgang	Bürde max. 500 Ω (mit 5 - 36 VDC) min. 100 k Ω Ladungsimpedanz; Thermoelement 20 Ω
Eingänge		programmierbare Funktionseingänge für externe Emissionsgradeinstellung, Hintergrundstrahlungskompensation, Trigger (Rücksetzen der Haltefunktionen)
Kabellänge		3 m (Standardlänge), 8 m, 15 m
Versorgung		8 bis 36 VDC; max. 160 mA
Laser		Laserklasse II, 635 nm, 1mW, Laser ON/OFF über Controller oder Software
Schutzart		IP65 (NEMA-4)
Umgebungstemperatur		Sensor: -20 °C bis 85 °C (50 °C bei Laser ON) Controller: 0 °C bis 85 °C
Lagertemperatur		Sensor: -40 °C bis 85 °C Controller: -40 °C bis 85 °C
Relative Luftfeuchtigkeit		10 bis 95 %, nicht kondensierend
Vibration	Sensor	IEC 68-2-6: 3 G, 11-200 Hz, jede Achse
Schock	Sensor	IEC 68-2-27: 50 G, 11 ms, jede Achse
Gewicht		Sensor: 600 g; Controller: 420 g

¹ Einstellbar über Controller oder Software

² $\epsilon=1$, Erfassungszeit 1s; bei Umgebungstemperatur: $23 \pm 5\text{ °C}$

³ mit dynamischer Anpassung bei geringen Signalpegeln

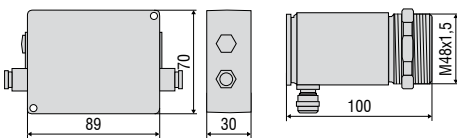

Bestellschlüssel

CTLM -	5	SF150-	C3
Kabellänge [3 m (Standard) / 8 m / 15 m]			
Fokus [SF / FF]			
Spektralbereich [525 nm]			
thermoMETER CTLaserM			

Passendes Zubehör Seite 20-21

- Montagewinkel
- Freiblasvorsatz
- Tragschienen-Montageplatte für Controller
- Wasserkühlgehäuse
- Schnittstellen-Sets
- Werks-Kalibrierzertifikat



LASERSTRAHLUNG
NICHT IN DEN STRAHL BLICKEN
LASER KLASSE 2
nach DIN EN 60825-1:2007
1 mW / 630-650 nm

CTLaser / CTLaserFAST / CTLaserGLASS / CTLaserM1/M2/M3/M5 / CTLaserCOMBUSTION

Controller

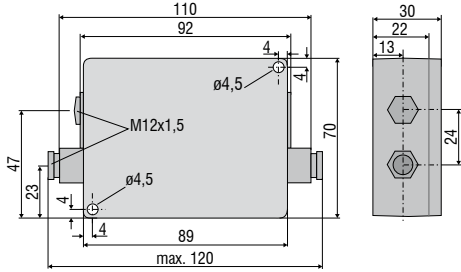

Sensor

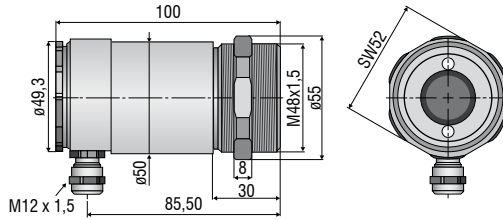

CTratioM1

Controller

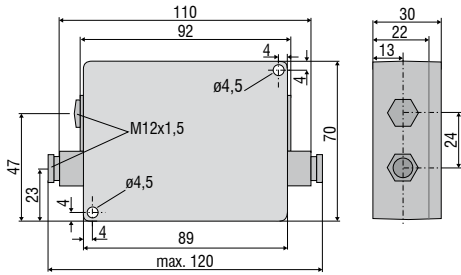

Sensor

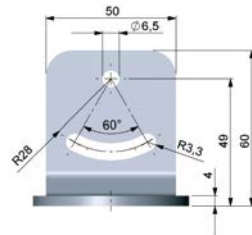
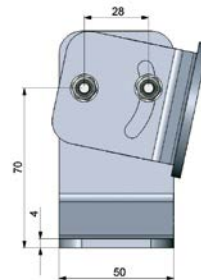
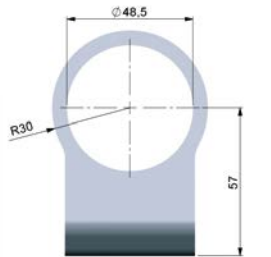
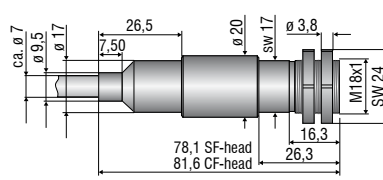

TM-FB-CTL Montagewinkel (fest);
im Lieferumfang beim CTL enthalten

TM-AB-CTL Montagewinkel (verstellbar)



TM-W-CTL Wasserkühlgehäuse und
Freiblasvorsatz TM-AP-CTL,
montiert auf verstellbaren Montagewinkel TM-AB-CTL

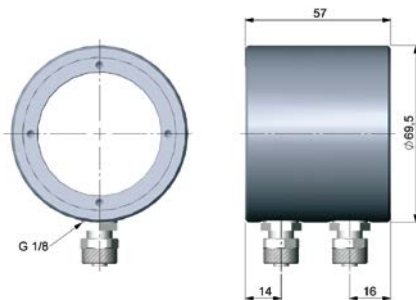

TM-W-CTL Wasserkühlgehäuse

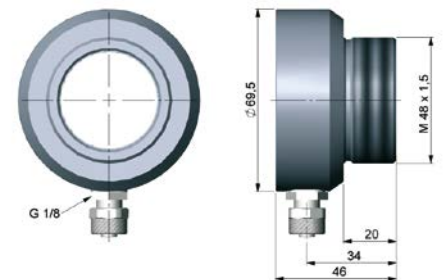

TM-AP-CTL Freiblasvorsatz



Mechanisches Zubehör		
Art. Nr.	Modell	
2970238	TM-AB-CTL	Montagewinkel aus Edelstahl, justierbar
2970239	TM-AP-CTL	Freiblasvorsatz aus Edelstahl
2970240	TM-W-CTL	Wasserkühlgehäuse aus Edelstahl, für Umgebungstemperaturen bis 175 °C
2970241	TM-RAIL-CTL	Tragschienenmontageplatte für CTLaser-Controller
2970242	TM-COV-CTL	Gehäusedeckel (Controller) geschlossen
2970243	TM-MN-CTL	Montagemutter, Edelstahl (Ersatz)
2970244	TM-FB-CTL	Montagewinkel, fest, Edelstahl (Ersatz)
2970298	TM-A20UN-CTL	Gewindeadapter M48x1,5 auf 20UN-2A Gewinde inkl. Montagemutter

Hochtemperatur-Zubehör für CTLaser		
2970366	TM-J-CTL	Kühlgehäuse (Länge 228 mm, ø89 mm) (Umbausatz TM-CONK-CTL ist erforderlich)
2970374	TM-CONK-CTL	Umbausatz für CTL auf axialen Steckerabgang zum Einbau ins Kühlgehäuse
2970368	TM-JAB-CTL	Verstellbarer Montagewinkel für Kühlgehäuse
2970369	TM-MF-CTL	Montageflansch M48x1,5 für TM-PF-CTL
2970370	TM-AST300-CTL	Reflexionsschutzrohr 300 mm, M48x1,5
2970371	TM-PA-CTL	Rohradapter M48x1,5
2970372	TM-RM-CTL	Ofenbauarmatur für CTL bestehend aus TM-MF-CTL, TM-AST300-CTL und TM-PA-CTL
2970412	TM-PF-CTL	Rohrmontageflansch M48x1,5 für direkte Montage eines CTL Sensors
2970487	TM-CJA-CTL	Cooling Jacket Advanced - Universelles Kühlgehäuse für CSLaser, CTLaser sowie CTVideo / CSVideo bis 315 °C

Kalibrierung		
2970253	TM-CERT-CTL	Werksprüfschein
2970324	TM-HTCERT-CTL	Werksprüfschein für CTLaser M1-/M2-/M3-/M5-/G-Sensoren

Schnittstellen		
2970245	TM-USBK-CTL	USB-Interface, PC-Kabel, Software CompactConnect, zweite Kabelverschraubung für Controller
2970246	TM-RS232K-CTL	RS232-Interface, PC-Kabel, Software CompactConnect, zweite Kabelverschraubung für Controller
2970338	TM-RS485USBK-CTL	RS485-USB-Adapter inkl. PC-Kabel, Software CompactConnect und CTmulti, zweite Kabelverschraubung für Verwendung mit Interface-Platine TM-RS485B-CTL
2970248	TM-RS485B-CTL	RS485-Interface-Platine inkl. zweiter Kabelverschraubung
2970249	TM-CANK-CTL	CAN-Bus-Schnittstelle; Protokoll: CANopen Voreinstellungen: Moduladresse 20 (14H), 250 kBaud, 0-60 °C
2970250	TM-PFBDPK-CTL	Profibus-DPV1-Schnittstelle mit Steck-Anschluss
2970251	TM-ETHNK-CTL	Ethernet-Kit: Interface-Platine, externer Ethernet-Adapter, Software CompactConnect, zweite Kabelverschraubung
2970252	TM-RI-CTL	Relais-Interface: zwei potentialfreie Relais, 60 VDC / 42 VAC _{eff} , 0,4 A

Kabel / Hochtemperatur-Kabel für CTLaser		
2970374	TM-CONK-CTL	Connector-Kit zum Anschluss von Kabeln mit Stecker
4800254.003	TM-CB3C-CTL	Sensorkabel mit Stecker (3 m)
4800254.003H	TM-CB3HC-CTL	Hochtemperatur-Sensorkabel (bis 180°C) mit Stecker (3 m)
4800254.008	TM-CB8C-CTL	Sensorkabel mit Stecker (8 m)
4800254.008H	TM-CB8HC-CTL	Hochtemperatur-Sensorkabel (bis 180°C) mit Stecker (8 m)
4800254.015	TM-CB15C-CTL	Sensorkabel mit Stecker (15 m)
4800254.015H	TM-CB15HC-CTL	Hochtemperatur-Sensorkabel (bis 180°C) mit Stecker (15 m)



TM-J-CTL Kühlgehäuse (Länge 228 mm, ø 89 mm) mit verstellbarem Montagewinkel TM-JAB-CTL; geeignet für Umgebungstemperaturen bis zu 180 °C

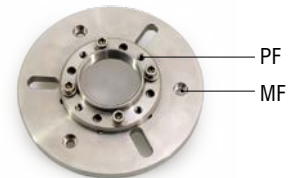

TM-PF-CTL und TM-MF-CTL Montageflansch M48x1,5 für direkte Montage eines CTL Sensors

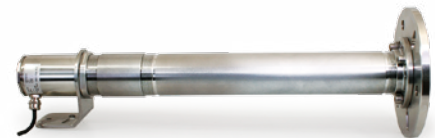

TM-RM-CTL Ofenbauarmatur für CTLaser bzw. CTratio bestehend aus TM-MF-CTL, TM-PF-CTL, TM-AST300-CTL und TM-PA-CTL

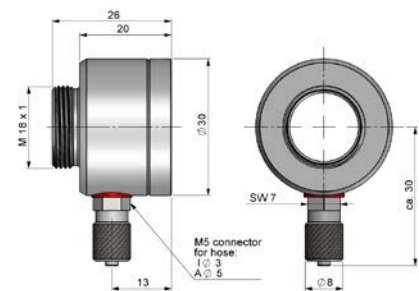

TM-AP-CTR Freiblasvorsatz

CTratio		
Art. Nr.	Modell	
2970348	TM-FB-CTR	Montagewinkel aus Edelstahl, justierbar in 1 Achse
2970395	TM-AP-CTR	Freiblasvorsatz aus Edelstahl
2970373	TM-RM-CTR	Ofenbauarmatur
2970351	TM-CERT-CTR	Werksprüfschein

Weitere Infrarot-Temperaturmessgeräte von Micro-Epsilon



thermoIMAGER TIM
Kompakte USB-Wärmebildkameras
für präzise Thermografie



thermoMETER CTVideo/CSVideo
Infrarot-Temperatursensoren mit
Kreuzlaservisier und Video-Modul



thermoMETER Handheld
Innovative Handpyrometer mit Laservisier
für Inspektion und Instandhaltung